



Elite - Kullanım Kılavuzu



















Güvenlik Talimatları













-  Makineyi ilk kez kullanmadan önce bu kullanım talimatlarını dikkatli bir şekilde okumanız gerekir.
-  Daha sonra kullanmak için talimatları saklayın.

Cihazın kullanım ömrü 10 yıldır.

Uyarılar !

-  Toz torbası ile filtreleri düzgün şekilde takmadan makineyi kullanmayın.
-  Bu makine, tehlikeli maddeleri veya gazları çekmek için tasarlanmamıştır. Aksi halde sağlığı tehdit eden ciddi tehlikelere yol açabilir.
-  Bu makine, suları veya diğer sıvıları çekmek için kullanılmamalıdır.
-  İğne veya cam parçası gibi kesici ve delici nesnelere çekirtmeyin.
-  Sigara, kibrit veya köz gibi yanan veya tüten hiçbir maddeyi çekmeyin.
-  Bu makineyi 0 °C - 60 °C arasında, kapalı mekanda ve kuru bir ortamda kullanın ve saklayın.
-  Makineyi dışarıda kullanmayın.
-  Otomatik kablo sarma özelliğini kullanırken, sarma işleminin son kısmında elektrik kablosunun ucundaki fiş sallanabileceği için dikkatli olunması gerekir. Kabloyu sararken bir yandan fişi tutmanız önerilir.
-  Makineyi ıslak elle kullanmayın.
-  Makineyi prizden çıkarmadan önce kapatın.
-  Makineyi prizden çıkarırken kabloyu tutarak değil, fişi tutarak çekin. Makineyi kablodan tutarak taşımayın veya sürüklemeyin.
-  Kablolar herhangi bir şekilde zarar gördüyse makinenin kullanılmaması gerekir. Özellikle kıvrılma, kapağı sıkışma veya ezilme sonucu oluşan hasarlara karşı kabloyu düzenli aralıklarla kontrol edin.
-  Makine arızalı görünüyorsa makineyi kullanmayın. Makinenin düşürülmesi, hasar görmesi, dışarıda bırakılması veya suya maruz kalması durumunda incelenmesi için bir yetkili servis merkezine başvurun.
-  Mekanik veya elektrik güvenlik cihazlarında hiçbir değişiklik veya modifikasyon yapılmamalıdır.
-  Tüm onarım işlemleri yetkili servis merkezleri tarafından gerçekleştirilmelidir.
-  Yalnızca bölgenizdeki bayi tarafından sağlanan orijinal toz torbalarını, filtreleri ve aksesuarları kullanın. Onaylı olmayan toz torbalarının ve filtrelerin kullanılması, ürünün garantisini geçersiz

kılar.

-  Toz torbasını veya filtreyi değiştirmeden önce makineyi kapatın ve prizden çıkarın. Makineyi prizden çıkarırken çekerken kabloyu tutarak değil, fişi tutarak çekin.
-  Güç kablosunun hasar görmesi durumunda, tehlikelerin önlenmesi amacıyla kablonun üretici, müşteri sorumlusu veya benzer bir yetkili tarafından değiştirilmesi gerekir.
-  Turbo ucu kullanırken dönen parçalara elinizle dokunmayın.
-  Bu cihaz, gözetim altında olmaları, aleti güvenli bir şekilde nasıl kullanacaklarına yönelik bilgi verilmeleri ve ortaya çıkabilecek tehlikeleri anlamaları koşuluyla 8 yaşından büyük çocuklar ile fiziksel, duyuşsal veya zihinsel engellere sahip ya da deneyimsiz kişiler tarafından kullanılabilir.
-  Gözetiminiz altında olmadan çocukların cihazı temizlemelerine ya da bakımını yapmalarına izin vermeyin.
-  Çocukların cihazla oynamamaları için dikkat edilmesi gerekir.
-  Şarj edilebilir olmayan pilleri şarj etmeyin.
-  Şarj edilebilir pilleri şarj etmeden önce cihazdan çıkarın.
-  Farklı türdeki pilleri ya da yeni ve kullanılmış pilleri birlikte kullanmayın.
-  Pilleri takarken kutuplarının doğru yönde olduğuna dikkat edin.
-  Biten pilleri cihazdan çıkarın ve bunları güvenli bir şekilde atın.
-  Cihaz uzun bir süre boyunca kullanılmadan saklanacaksa pilleri çıkarın.
-  Güç kablolarının bağlantı uçlarına kısa devre yaptırmayın.

Servis ve bakım

Makineyi kapalı ve kuru bir ortamda saklayın

- Her dördüncü toz torbasında ön filtreyi değiştirin
- Makine yüzeyini kuru bir bezle veya biraz deterjan kullanarak nemli bir bezle temizleyin
- Orijinal aksesuarları bölgenizdeki bayiden sipariş edin
- Servis için bölgenizdeki bayi ile iletişime geçin.

Sorumluluk

Nilfisk, makinenin hatalı kullanımından kaynaklanan veya makinede yapılan değişiklikler sonucu oluşan hiçbir zarar için sorumluluk kabul etmez. Diğer talimatlar ve kullanım bilgileri için lütfen www.nilfisk.com adresindeki web sitemizi ziyaret edin.

AEEE



Yönetmeliğine Uygundur. Bu  sembolü, bu cihazın evsel atıklarla birlikte atılamayacağını ve ayrı olarak toplanması gerektiğini gösterir. Lütfen eski cihazlarınızı geri dönüşüm için belirlenen uygun toplama noktalarına atın.

TÜKETİCİNİN SEÇİMLİK HAKLARI

Malın ayıplı olduğunun anlaşılması durumunda tüketici, 6502 sayılı Tüketicinin Korunması Hakkında Kanununun 11 inci maddesinde yer alan;

- a- Sözleşmeden dönme,
- b- Satış bedelinden indirim isteme,
- c- Ücretsiz onarılmasını isteme,
- ç- Satılanın ayıpsız bir misli ile değiştirilmesini isteme, haklarından birini kullanabilir.

Tüketicinin bu haklardan ücretsiz onarım hakkını seçmesi durumunda satıcı; işçilik masrafı, değiştirilen parça bedeli ya da başka herhangi bir ad altında hiçbir ücret talep etmeksizin malın onarımını yapmak veya yaptırmakla yükümlüdür. Tüketici ücretsiz onarım hakkını üretici veya ithalatçıya karşı da kullanabilir. Satıcı, üretici ve ithalatçı tüketicinin bu hakkını kullanmasından müteselsilen sorumludur.

Tüketicinin, ücretsiz onarım hakkını kullanması halinde malın;

- Garanti süresi içinde tekrar arızalanması,
- Tamiri için gereken azami sürenin aşılması,
- Tamirinin mümkün olmadığının, yetkili servis istasyonu, satıcı, üretici veya ithalatçı tarafından bir raporla belirlenmesi durumlarında; tüketici malın bedel iadesini, ayıp oranında bedel indirimini veya imkân varsa malın ayıpsız misli ile değiştirilmesini satıcıdan talep edebilir.

Satıcı, tüketicinin talebini reddedemez. Bu talebin yerine getirilmemesi durumunda satıcı, üretici ve ithalatçı müteselsilen sorumludur. Satıcı tarafından Garanti Belgesinin verilmemesi durumunda, tüketici Gümrük ve Ticaret Bakanlığı Tüketicinin Korunması ve Piyasa Gözetimi Genel Müdürlüğüne başvurabilir. Tüketici, çıkabilecek uyuşmazlıklarda şikayet ve itirazları konusundaki başvuruları yerleşim yerinin bulunduğu veya tüketici işleminin yapıldığı yerdeki Tüketici Hakem Heyetine veya Tüketici Mahkemesine başvurabilir.

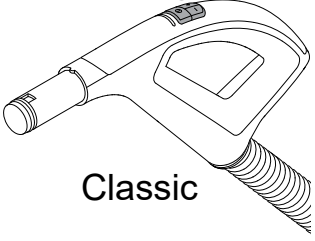
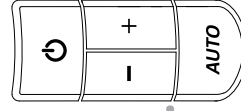
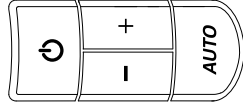
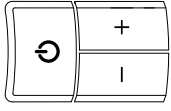

Classic

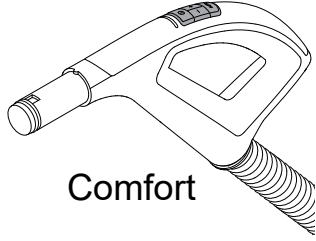

Comfort

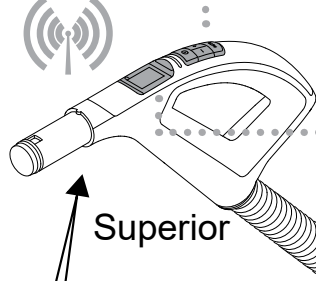

Superior

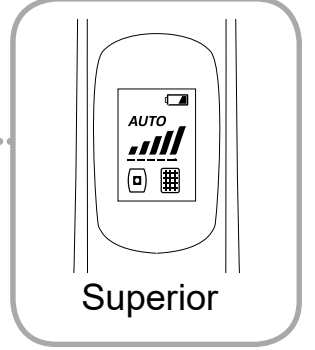

Superior

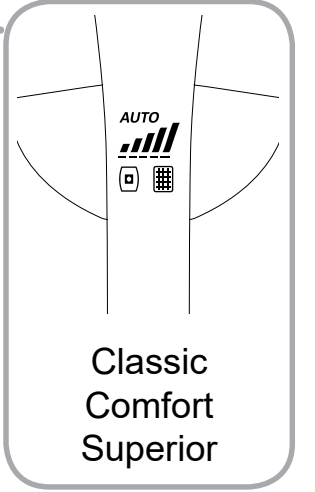
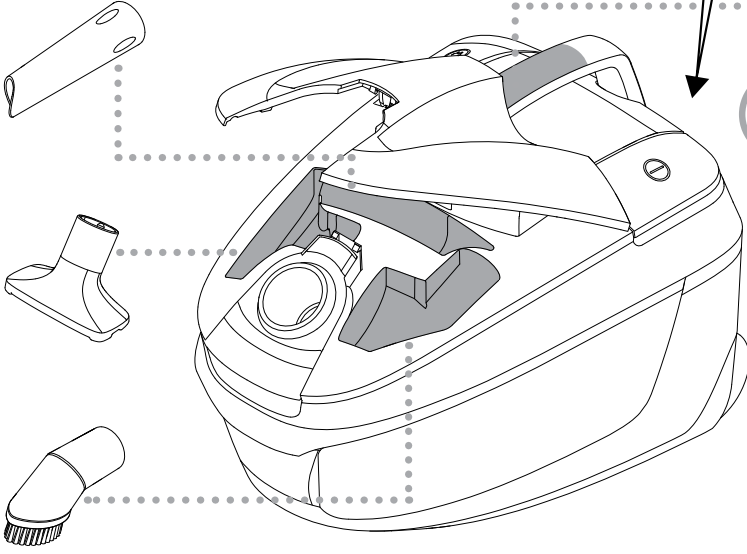

Classic
Comfort
Superior



Instructions



Scan
& Play



Elektrikli süpürge farklı modelleri farklı püskürtme uçları içerebilir

A

Hortum bağlantı parçasını, yerleşip tık sesi çıkarana kadar emme girişine takın.

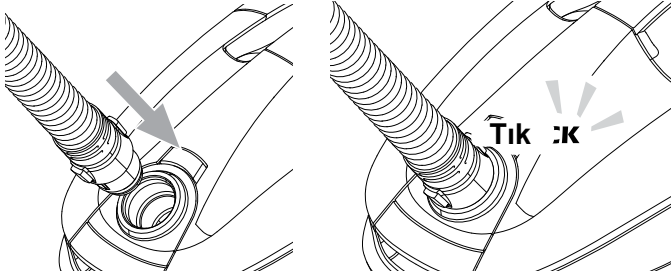

Bükük boruyu, yerleşip tık sesi çıkarana kadar boruya bağlayın.

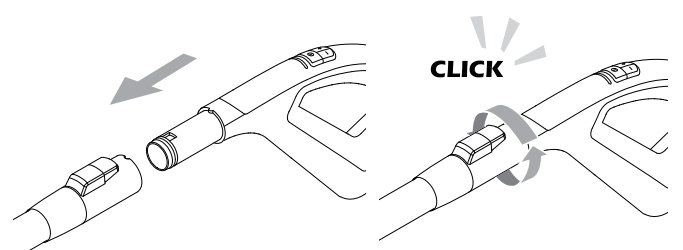

Boruyu ve ucu bağlayın ve yerleşip tık sesi çıkarana kadar bükün.

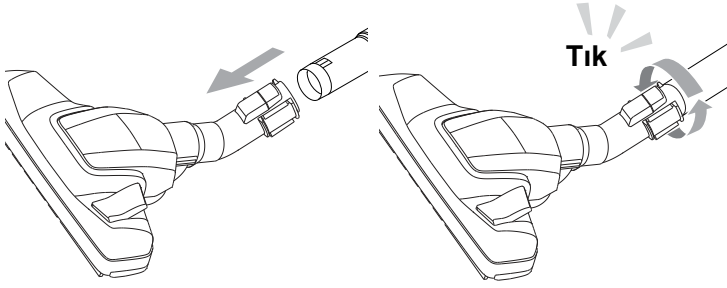

Boru uzunluğunu değiştirmek için ayarlama düğmesini bastırın/geri çekin.

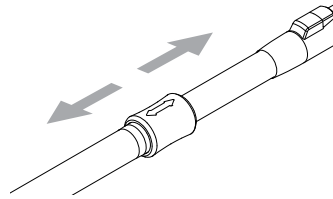

Kabloyu dışarı çekin ve makinenin fişini prize takın.

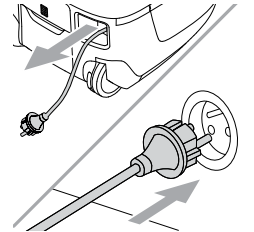
**B**

Makinedeki veya uzaktan kumandadaki açma/kapatma düğmesine basın

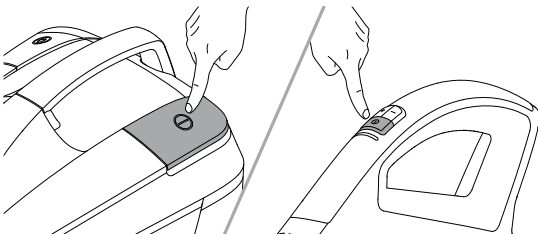

B

Hortum tutamağındaki uzaktan kumandada emme gücünü ayarlayın.

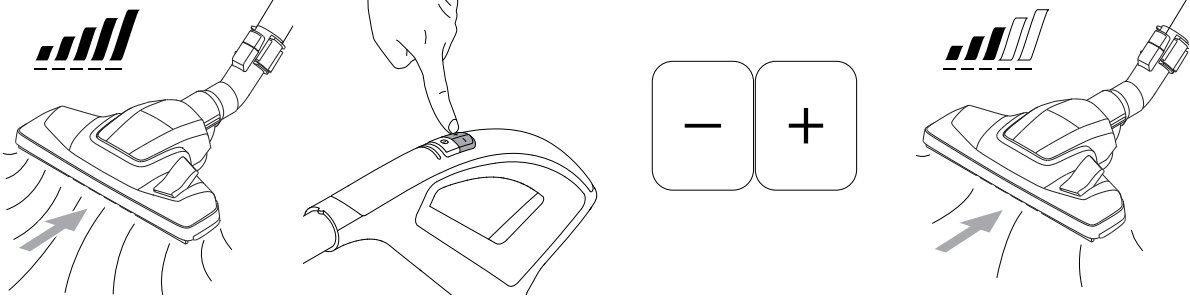

Emme gücü düzeyi, taşıma tutamağında (veya uzaktan kumanda ekranında) gösterilir.

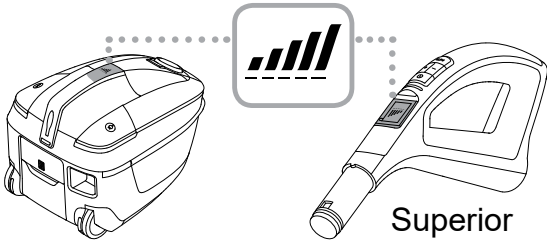

C

Park için iki oluğu kullanabilirsiniz.

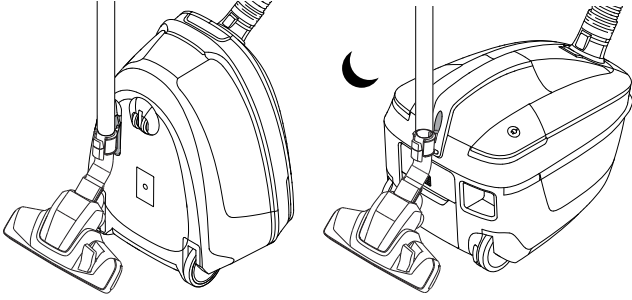

D

Makineyi kapatın ve fişi tutarak fişi çıkarın.

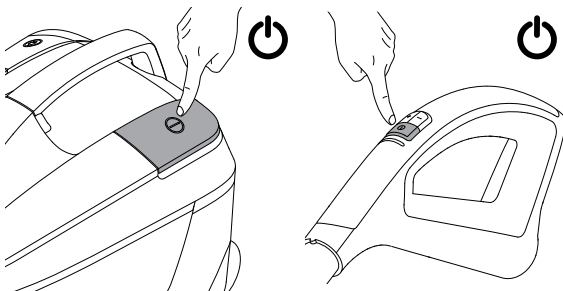

Otomatik kablo sarmayı etkinleştirin.

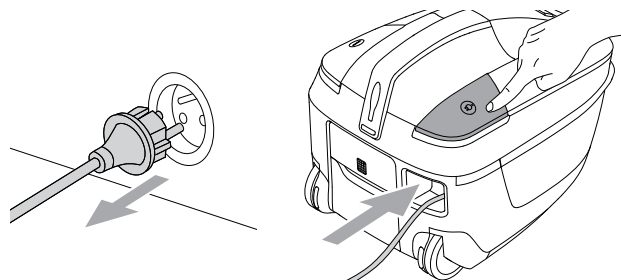

D

Geri sararken fişe tutunduğunuzdan emin olun.

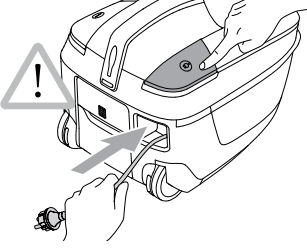

Düğmeye basarak borudan ucu ayırın.

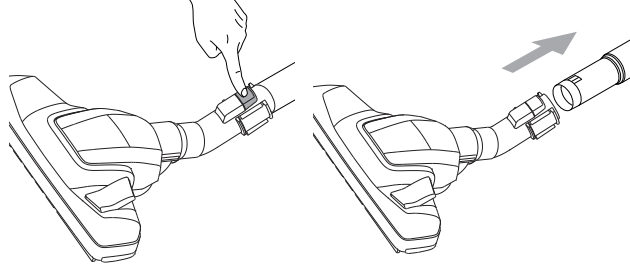

Düğmeye basarak borudan hortum tutamağını ayırın.

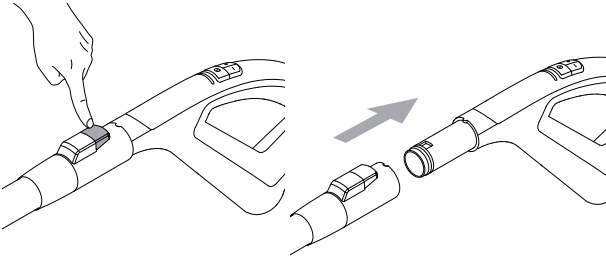

Düğmeye basarak emme girişinden hortumu ayırın.

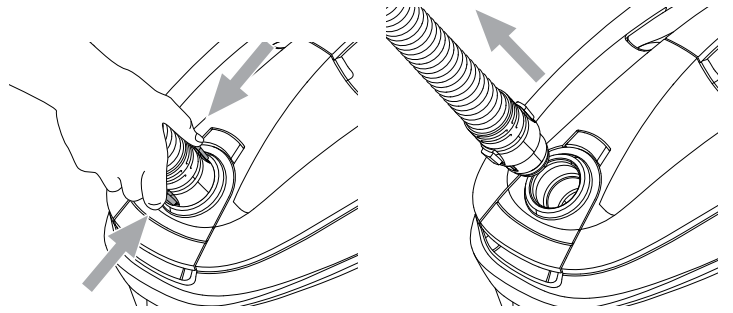
**E**

Belirtildiğinde toz torbasını değiştirin. Her dördüncü toz torbasında ön filtreyi değiştirdiğinizden emin olun.

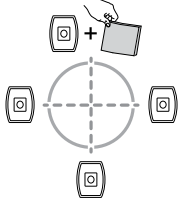

Mandal ayırma parçasını yukarı çekerek kapağı açın.

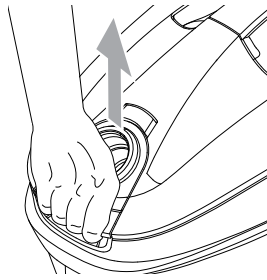

Toz torbası tutucusunu kaldırın.

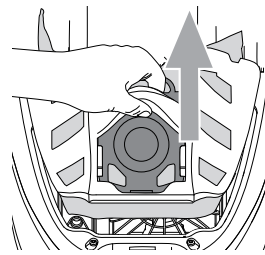

Toz torbasını çıkarın.

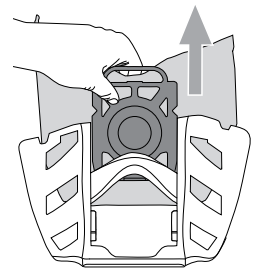

Plastik kelepçeyi torba tutucu izi boyunca yönlendirerek yeni torbayı takın.

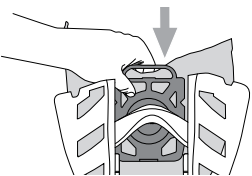

Torba tutucusunu toz bölgesine yerleştirin.

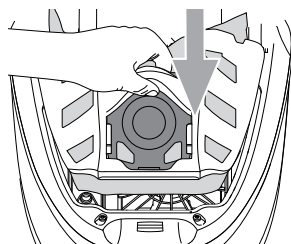

F

Mandal ayırma parçasını yukarı çekerek kapağı açın.

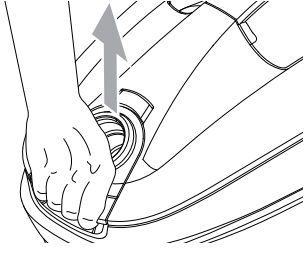

Torba ile birlikte torba tutucusunu çıkarın.

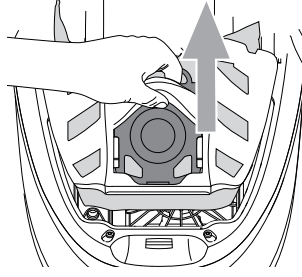

Tutamağı çekerek ön filtre bölmesini açın.

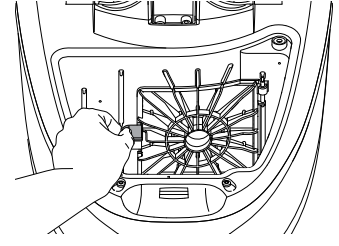

Ön filtreyi çıkarın.

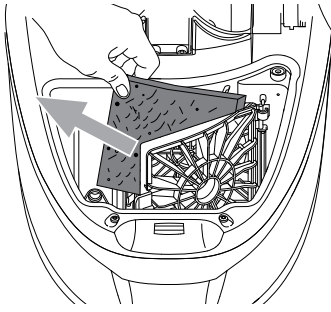

Yeni ön filtreyi yerleştirin ve ön filtre bölmesini kapatın.

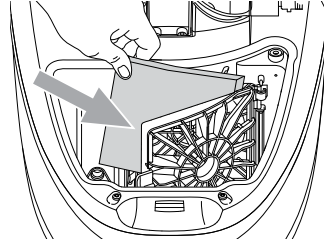

Torba tutucusunu toz bölgesine yerleştirin.

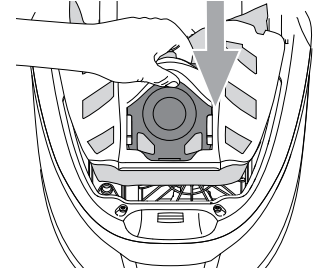
**G**

Belirtildiğinde HEPA Filtreyi değiştirin. Kanadı çekerek makinenin arkasındaki kapağı açın.

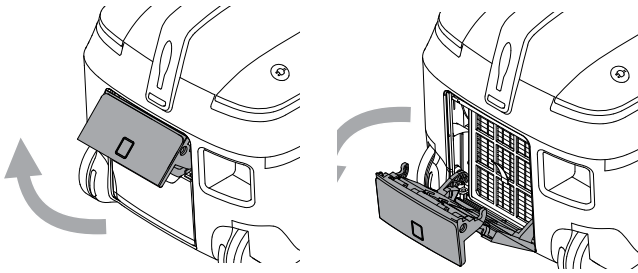

HEPA filtreyi çıkarın

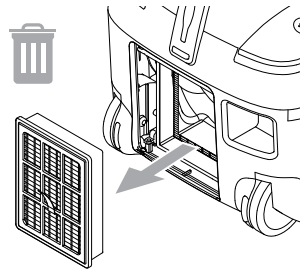

Yeni HEPA filtreyi takın. Yalnızca plastik çerçeveye dokunduğunuzdan emin olun

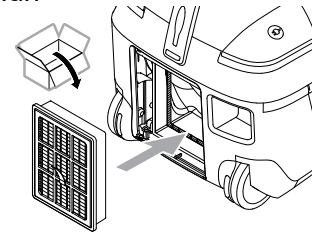

Kapağı geri koyun ve tık sesi duyuncaya kadar kanadı bastırarak kapatın.

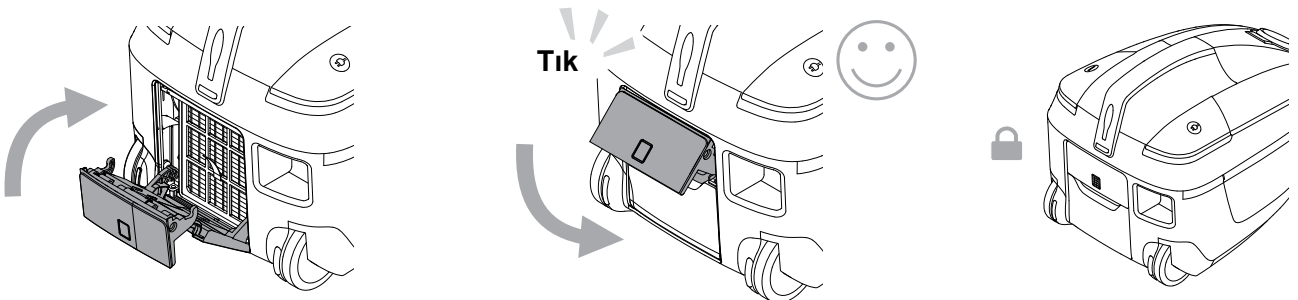

H

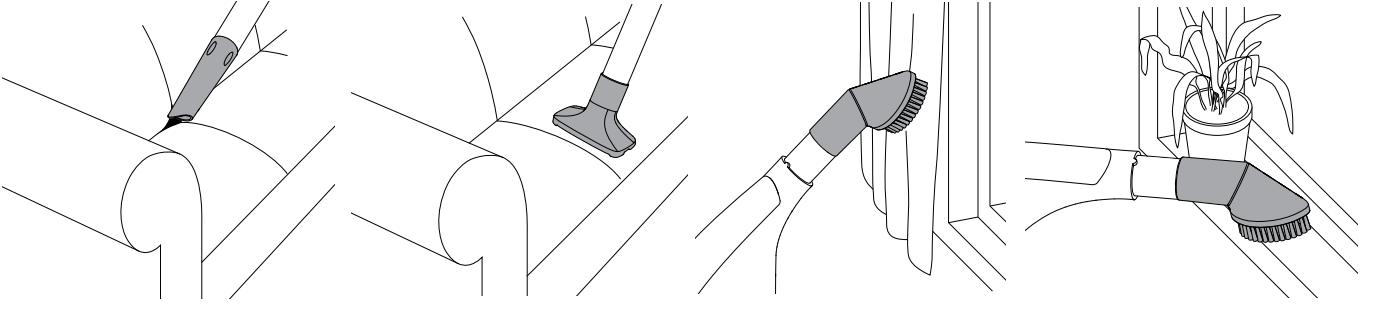

Halı temizleme için **Turbo ucunu** kullanın.

Zemin türüne bağlı olarak **Kombinasyon ucunu** ayarlayın.

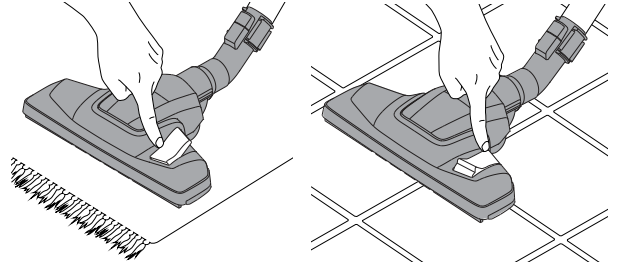
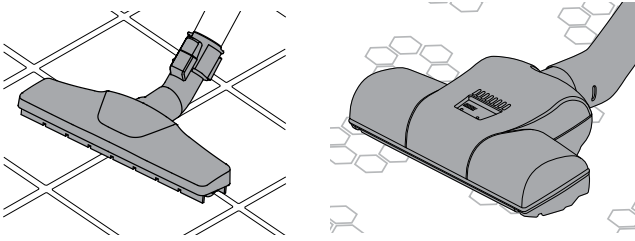

I

AUTO

Comfort ve Superior modellerindeki otomatik işlevini kullanın.

Otomatik işlevi, emme gücünü yüzeye göre ayarlar.

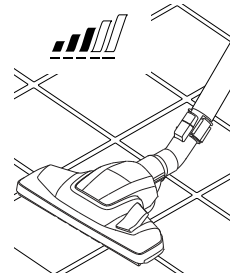
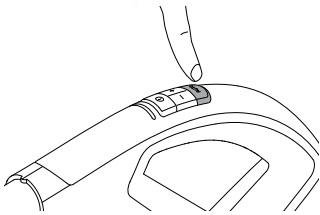

J



Kapağı kaydırarak pil tutucusunun kapağını açın.

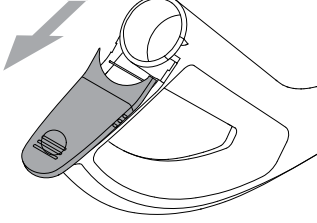

Kullanılmış pilleri yeni iki pille değiştirin.

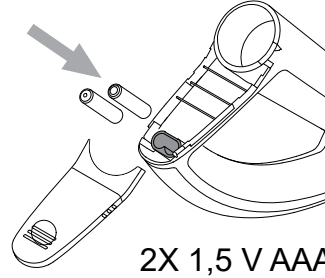
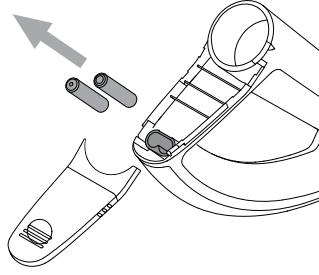

Tık sesi duyuncaya kadar pil kapağını kaydırın.

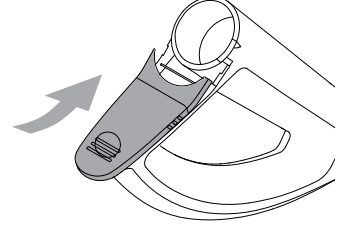

K



Aşırı ısınma durumunda makineler kapanır. Yeniden başlatmak için kapatın.

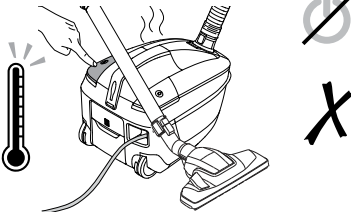

Makinenin fişini çıkarın.

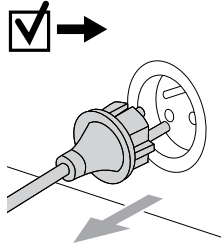

Makinenin soğumasını bekleyin.

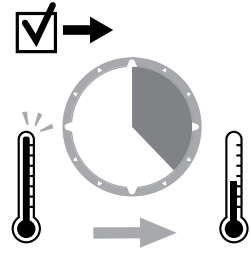

Hava akışını engelleyen bir şey olup olmadığını kontrol edin.

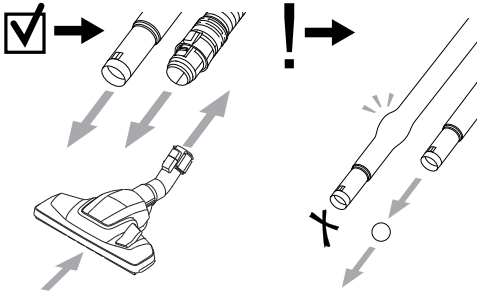

Makinenin fişini tekrar takın ve başlat düğmesine basın.

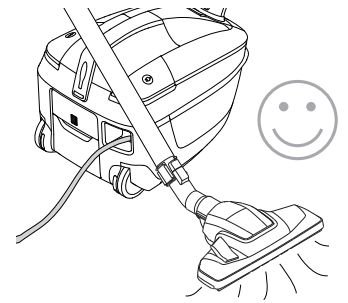
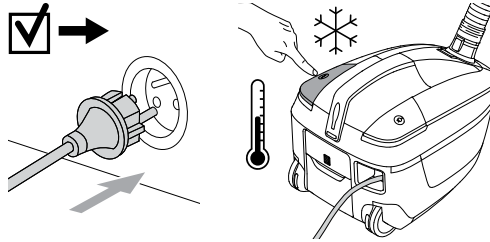

L



Emme gücünün azalması durumunda...

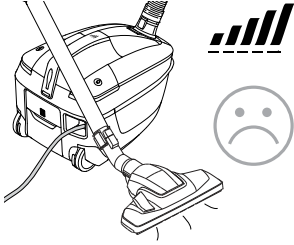

Toz torbası dolmuş olabilir ve değiştirilmesi gerekir (talimatlara bakın).

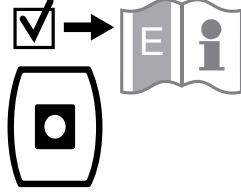

Ön filtre veya HEPA filtre tıkanabilir ve değiştirilmesi gerekebilir (talimatlara bakın).

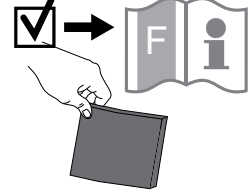
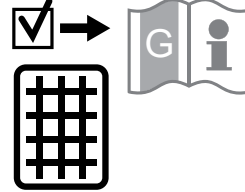

Hortum tutamağı, hortum, boru veya uç tıkanmış olabilir ve temizlenmesi gerekir.

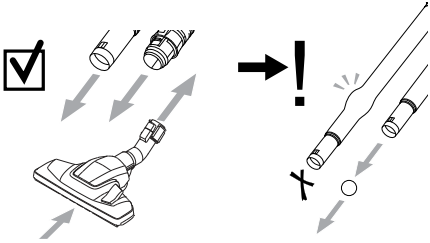

Makine çalışmıyorsa...

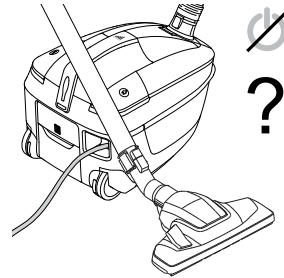

Termal sigorta yanmış olabilir (talimatlara bakın).

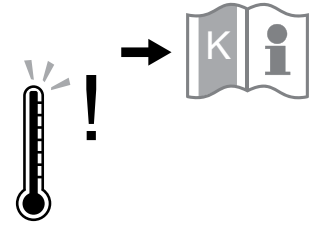

M



Makine yüzeyini kuru bir bezle veya az miktarda temizleme deterjanıyla nemli bir bezle temizleyin.

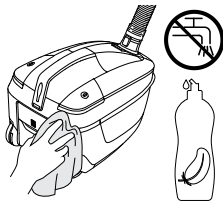
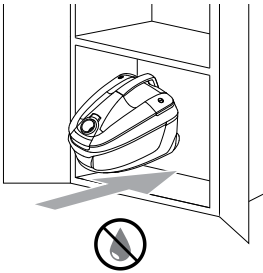

Tehnik Özellikler

		Elite (650)	Elite (450)
Gerilim	V	220-240	220-240
Şebeke Frekansı	Hz	50/60	50/60
Emme gücü, hortum+boruyla	W	210	145
Hava akış hızı	l/san.	30	27
Vakum	kpa	18	15
Elektrik kablosu: Uzunluk	m	10/8 (modele göre değişir)	
Koruma sınıfı	-	IPX0	IPX0
Koruma türü	-	II	II
Toz torbası net hacmi	l	3,2	3,2
Genişlik	mm	450	450
Derinlik	mm	330	330
Yükseklik	mm	310	310
Ağırlık, yalnızca temizleyici	kg	7,2	7,2
Aldığı güç (W)	W	650	450
Ses gücü seviyesi, IEC 60704-2-1	dB(A)	73	68

Özellikler ve ayrıntılar, önceden haber verilmeden değiştirilebilir.

ÜRETİCİ FİRMA :

Nilfisk A/S
Kornmarksvej 1
DK-2605 Broendby, Denmark
Tel.: +45 4328 8100
www.nilfisk.com

İTHALATÇI FİRMA :

Nilfisk A.Ş.
Şerifali Mah. Bayraktar Blv., Şehit Sok.
No:7, 34775 Ümraniye, İstanbul, Türkiye
Tel: +90 216 466 94 94
Faks: +90 216 527 30 32
www.nilfisk.com.tr

ÜRETİM YERİ :

ÇİN HALK CUMHURİYETİ

Uygunluk Beyanı

Nilfisk A/S
Kornmarksvej 1
DK-2605 Broendby
DANIA

işbu belge ile:

Ürün: Elektrikli Süpürge - Ev Tipi - Kuru, kablosuz koldan kumandalı
Tanımı: 220-240V, 50/60 Hz, IPX0
Tipi: Elite Comfort, Elite Classic, Elite Superior

ürününün aşağıdaki standartlara uygun olduğunu kendi adına beyan etmektedir:

EN 60335-1:2012+A11:2014
EN 60335-2-2:2010+A11:2012+A1:2013
EN 55014-1:2006+A1:2009+A2:2011
EN 55014-2:2015
EN 61000-3-2:2014
EN 61000-3-3:2013
EN 50581:2012
EN 300 220-2 V3.1.1 Receiver Category 2
EN 301 489-1 V2.1.1
EN 301 489-3 V2.1.1
EN 60312-1:2017
EN 60704-2-1:2015

Aşağıdakilerin koşullarına uygundur:

2011/65/EU
2009/125/EC
666/2013/EU
2014/53/EU – Freq Band: 433MHz, TX: Max 0dBm

Hadsund, 16-11-2017



Esben Graff
VP Portfolio Management, Consumer



HEAD QUARTER

DENMARK

Nilfisk A/S
Kornmarksvej 1
DK-2605 Broendby
Tel.: (+45) 4323 8100
Website: www.nilfisk.com

SALES COMPANIES

ARGENTINA

Nilfisk srl.
Edificio Central Park
Herrera 1855, 6th floor/604
Ciudad de Buenos Aires
Tel.: (+54) 11 6091 1571
Website: www.consumer.nilfisk.com.ar

AUSTRALIA

Nilfisk Pty Ltd
Unit 1/13 Bessemer Street
Blacktown NSW 2148
Tel.: (+61) 2 98348100
Website: www.consumer.nilfisk.com.au

AUSTRIA

Nilfisk GmbH
Metzgerstrasse 68
5101 Bergheim bei Salzburg
Tel.: (+43) 662 456 400 90
Website: www.nilfisk.at

BELGIUM

Nilfisk n.v.s.a.
Riverside Business Park
Boulevard Internationellaan 55
Bâtiment C3/C4 Gebouw
Bruxelles 1070
Tel.: (+32) 24 67 60 50
Website: www.consumer.nilfisk.be

Brazil

Nilfisk do Brasil
Av. Eng. Luis Carlos Berrini, 550
40 Andar, Sala 03
SP - 04571-000 Sao Paulo
Tel.: (+11) 3959-0300 / 3945-4744
Website: www.nilfisk.com.br

CANADA

Nilfisk Canada Company
240 Superior Boulevard
Mississauga, Ontario L5T 2L2
Tel.: (+1) 800-668-8400
Website: www.nilfisk.ca

CHILE

Nilfisk S.A. (Comercial KCS Ltda)
Salar de Llamara 822
8320000 Santiago
Tel.: (+56) 2684 5000
Website: www.nilfisk.cl

CHINA

Nilfisk
4189 Yindu Road
Xinzhuang Industrial Park
201108 Shanghai
Tel.: (+86) 21 3323 2000
Website: www.nilfisk.cn

CZECH REPUBLIC

Nilfisk s.r.o.
VGP Park Horní Počernice
Do Čertous 1/2658
193 00 Praha 9
Tel.: (+420) 244 090 912
Website: www.consumer.nilfisk.cz

DENMARK

Nilfisk A/S
Kornmarksvej 1
2605 Broendby
Tel.: (+45) 4323 4050
Website: www.consumer.nilfisk.dk

FINLAND

Nilfisk Oy Ab
Koskelontie 23 E
02920 Espoo
Tel.: (+358) 207 890 600
Website: www.consumer.nilfisk.fi

FRANCE

Nilfisk SAS
26 Avenue de la Baltique
Villebon sur Yvette
91978 Courtaouef Cedex
Tel.: (+33) 169 59 87 24
Website: www.consumer.nilfisk.fr

GERMANY

Nilfisk GmbH
Guido-Oberdorfer-Strasse 2-10
89287 Bellenberg
Tel.: (+49) (0)7306/72-444
Website: www.consumer.nilfisk.de

GREECE

Nilfisk A.E.
Αναπαύσεως 29
Κορωπί Τ.Κ. 194 00

Tel.: (30) 210 9119 600
Website: www.consumer.nilfisk.gr

HOLLAND

Nilfisk B.V.
Versterkerstraat 5
1322 AN Almere
Tel.: (+31) 036 5460760
Website: www.consumer.nilfisk.nl

HONG KONG

Nilfisk Ltd.
2001 HK Worsted Mills
Industrial Building
31-39, Wo Tong Tsui St.
Kwai Chung, N.T.
Tel.: (+852) 2427 5951
Website: www.nilfisk.com

HUNGARY

Nilfisk Kft.
II. Rákóczi Ferenc út 10
2310 Szigetszentmiklós-Lakihegy
Tel.: (+36) 24 475 550
Website: www.nilfisk.hu

INDIA

Nilfisk India Limited
Pramukh Plaza, 'B' Wing, 4th floor, Unit No. 403
Cardinal Gracious Road, Chakala
Andheri (East) Mumbai 400 099
Tel.: (+91) 22 6118 8188
Website: www.nilfisk.in

IRELAND

Nilfisk
1 Stokes Place
St. Stephen's Green
Dublin 2
Tel.: (+35) 3 12 94 38 38
Website: www.nilfisk.ie

ITALY

Nilfisk SpA
Strada Comunale della Braglia, 18
26862 Guardamiglio (LO)
Tel.: (+39) (0) 377 414021
Website: www.nilfisk.it

JAPAN

Nilfisk Inc.
1-6-6 Kita-shinyokohama, Kouhoku-ku
Yokohama, 223-0059
Tel.: (+81) 45548 2571
Website: www.nilfisk.com

MALAYSIA

Nilfisk Sdn Bhd
Sd 33, Jalan KIP 10
Taman Perindustrian KIP
Sri Damansara
52200 Kuala Lumpur
Tel.: +603 6275 3120
Website: www.nilfisk.com

MEXICO

Nilfisk de Mexico, S. de R.L. de C.V.
Pirneos #515 Int.
60-70 Microparque
Industrial WSantiago
76120 Queretaro
Tel.: (+52) (442) 427 77 00
Website: www.nilfisk.com

NEW ZEALAND

Nilfisk Limited
Suite F, Building E
42 Tawa Drive
0632 Albany Auckland
Tel.: (+64) 9 414 1996
Website: www.nilfisk.com

NORWAY

Nilfisk AS
Bjørnerudveien 24
1266 Oslo
Tel.: (+47) 22 75 17 80
Website: www.consumer.nilfisk.no

PERU

Nilfisk S.A.C.
Calle Boulevard 162, Of. 703, Lima 33- Peru
Lima
Tel.: (511) 435-6840
Website: www.nilfisk.com

POLAND

Nilfisk Sp. Z.O.O.
Millenium Logistic Park
ul. 3 Maja 8, Bud. B4
05-800 Pruszków
Tel.: (+48) 22 738 3750
Website: www.consumer.nilfisk.pl

PORTUGAL

Nilfisk Lda.
Sintra Business Park
Zona Industrial Da Abrunheira
Edificio 1, 1° A
P2710-089 Sintra
Tel.: (+351) 21 911 2670
Website: www.nilfisk.pt

RUSSIA

Nilfisk LLC

Vyatskaya str. 27, bld. 7/1st
127015 Moscow
Tel.: (+7) 495 783 9602
Website: www.consumer.nilfisk.ru

SINGAPORE

Den-Sin
22 Tuas Avenue 2
639453 Singapore
Tel.: (+65) 6268 1006
Website: www.densin.com

SLOVAKIA

Nilfisk s.r.o.
Bancikovej 1/A
SK-821 03 Bratislava
Tel.: (+421) 910 222 928
Website: www.consumer.nilfisk.sk

SOUTH AFRICA

Nilfisk (Pty) Ltd
Kimbulk Office Park, 9 Zeiss Road
Laser Park, Honeydew
Johannesburg
Tel.: (+27) 118014600
Website: www.nilfisk.co.za

SOUTH KOREA

Nilfisk Korea
3F Duksoo B/D, 317-15
Sungsoo-Dong 2Ga
Sungdong-Gu, Seoul
Tel.: (+82) 2497 8636
Website: www.nilfisk.co.kr

SPAIN

Nilfisk S.A.U
Paseo del Rengle, 5 Planta. 9-10
08302 Mataró
Tel.: (+34) 93 741 2400
Website: www.consumer.nilfisk.es

SWEDEN

Nilfisk AB
Taljegårdsgatan 4
431 53 Mölndal
Tel.: (+46) 31 706 73 00
Website: www.consumer.nilfisk.se

SWITZERLAND

Nilfisk AG
Ringstrasse 19
Kircheberg/Industri Stelz
9500 Wil
Tel.: (+41) 71 92 38 444
Website: www.consumer.nilfisk.ch

TAIWAN

Nilfisk Ltd
Taiwan Branch (H.K)
No. 5, Wan Fang Road
Taipei
Tel.: (+88) 6227 00 22 68
Website: www.nilfisk.tw

THAILAND

Nilfisk Co. Ltd.
89 Soi Chokechai-Ruammitr
Viphavadee-Rangsit Road
Ladyao, Jatuchak, Bangkok 10900
Tel.: (+66) 2275 5630
Website: www.nilfisk.co.th

TURKEY

Nilfisk A.S.
Serifali Mh. Bayraktar Bulv. Sehit Sk. No:7
Ümraniye, 34775 Istanbul
Tel.: +90 216 466 94 94
Website: www.consumer.nilfisk.com.tr

UNITED ARAB EMIRATES

Nilfisk Middle East Branch
SAIF-Zone
P.O. Box 122298
Sharjah
Tel.: (+971) (0) 655-78813
Website: www.nilfisk.com

UNITED KINGDOM

Nilfisk Ltd.
Nilfisk House, Bowerbank Way
Gillwily Industrial Estate, Penrith
Cumbria CA11 9BQ
Tel.: (+44) (0) 1768 868995
Website: www.consumer.nilfisk.co.uk

UNITED STATES

Nilfisk Inc.
14600 21st Avenue North
Plymouth, MN-55447
Tel.: (+1) 800-989-2235
Website: www.nilfisk.com

VIETNAM

Nilfisk Vietnam
No. 51 Doc Ngu Str.
P. Vinh Phuc, Q.Ba Dinh
Hanoi
Tel.: (+84) 761 5642
Website: www.nilfisk.com

